

Model Part No.:
9007622 - EX-CAN-10 (120V)

EX-CAN-10

Portable Carpet Extractor
Extractor Portátil de Alfombras
Extracteur de moquette

Operator Manual (EN)
Manual del Operario (ES)
Manuel Opérateur (FR)



www.tennantco.com

NOBLES
www.nobles.com

9007550
Rev. 00 (04-2010)



This manual is furnished with each new model. It provides necessary operation and maintenance instructions.

Read this manual completely and understand the machine before operating or servicing it.

This machine will provide excellent service. However, the best results will be obtained at minimum costs if:

- The machine is operated with reasonable care.
- The machine is maintained regularly - per the machine maintenance instructions provided.
- The machine is maintained with manufacturer-supplied or equivalent parts.

Parts and supplies may be ordered online, by phone, by fax or by mail.

UNCRATING MACHINE: Carefully check carton for signs of damage. Report damages at once to carrier.



PROTECT THE ENVIRONMENT
Please dispose of packaging materials and old machine components in an environmentally safe way according to local waste disposal regulations.



Always remember to recycle.

MACHINE DATA

Please fill out at time of installation for future reference.

Model No. - _____

Serial No. - _____

Machine Options - _____

Sales Rep. - _____

Sales Rep. phone no. - _____

Customer Number - _____

Installation Date - _____

TABLE OF CONTENTS

SAFETY PRECAUTIONS	3
SAFETY LABEL	4
MACHINE COMPONENTS	5
UNPACKING THE MACHINE	6
MACHINE SETUP	6
MACHINE OPERATION	7
DRAINING TANKS	8
MACHINE MAINTENANCE	9
STORING MACHINE	11
RECOMMENDED STOCK ITEMS	11
TROUBLE SHOOTING	11
SPECIFICATIONS	12
MACHINE DIMENSIONS	12

Tennant Company
PO Box 1452
Minneapolis, MN 55440 USA
Phone: (800) 553-8033 or (763) 513-2850
www.tennantco.com
www.nobles.com

Specifications and parts are subject to change without notice.

Copyright © 2010 TENNANT Company. All rights reserved.

SAFETY PRECAUTIONS

This machine is intended for commercial use only. It is designed exclusively to clean carpet and upholstery in an indoor environment and is not constructed for any other use. Use only recommended cleaning solutions and accessory tools.

All operators must read, understand and practice the following safety precautions.

The following warning alert symbol and the "FOR SAFETY" heading are used throughout this manual as indicated in their description:

⚠ WARNING: To warn of hazards or unsafe practices which could result in severe personal injury or death.

FOR SAFETY: To identify actions which must be followed for safe operation of equipment.

Failure to follow these warnings may result in: personal injury, electrocution, electric shock, fire or explosion:

⚠ WARNING: Do Not Use Flammable Liquids Or Operate Machine In Or Near Flammable Liquids, Vapors Or Combustible Dusts.

⚠ WARNING: Do Not Pick Up Flammable Materials Or Reactive Metals.

⚠ WARNING: Do Not Operate With Damaged Power Cord. Do Not Modify Plug. Unplug Power Cord Before Servicing Machine.

⚠ WARNING: Do Not Use Outdoors. Do Not Expose to Rain. Store Indoors.

The following information signals potentially dangerous conditions to the operator or equipment:

FOR SAFETY:

1. Do not operate machine:
 - Unless trained and authorized.
 - Unless operator manual is read and understood.
 - In flammable or explosive areas.
 - Unless cord is properly grounded.
 - With damaged cord or plug.
 - If not in proper operating condition.
 - In outdoor areas.
 - In standing water.
 - With the use of additional extension cords. Only use manufacturer's extension cord equipped with machine which has proper capacity and is grounded.
2. Before operating machine:
 - Make sure all safety devices are in place and operate properly.
3. When using machine:
 - Do not run machine over cord.
 - Do not pull machine by plug or cord.
 - Do not pull cord around sharp edges or corners.
 - Do not close doors on cord.
 - Do not unplug by pulling on cord.
 - Do not stretch cord.
 - Do not handle plug with wet hands.
 - Keep cord away from heated surfaces.
 - Report machine damage or faulty operation immediately.
 - Follow mixing and handling instructions on chemical containers.
4. Before leaving or servicing machine:
 - Turn off machine.
 - Unplug cord from wall outlet.
5. When servicing machine:
 - Unplug cord from wall outlet.
 - Avoid moving parts. Do not wear loose jackets, shirts, or sleeves.
 - Use manufacturer supplied or approved replacement parts.

GROUNDING INSTRUCTIONS

Machine must be grounded. If it should malfunction or breakdown, grounding provides a path of least resistance for electrical current to reduce the risk of electrical shock. This machine is equipped with a cord having an equipment-grounding conductor and grounding plug. The plug must be plugged into an appropriate outlet that is properly installed in accordance with all local codes and ordinances. Do not remove ground pin; if missing, replace plug before use.

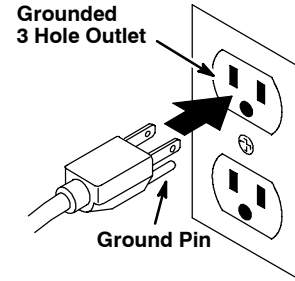

SAFETY LABEL

The safety label appears on the machine in the location indicated. Replace label if it becomes damaged or illegible.



⚠ WARNING	
	
EXPLOSION, FIRE AND SHOCK HAZARD. AVOID INJURY.	
<ul style="list-style-type: none">• Do Not Use or Pick Up Flammable Materials.• Do Not Use Near Flammable Liquids, Vapors or Combustible Dusts.• Do Not Operate With Damaged Power Cord. Do Not Modify Plug. Unplug Power Cord Before Servicing Machine.• Do Not Use Outdoors. Do Not Expose to Rain. Store Indoors.	
⚠ AVERTISSEMENT	
RISQUE D'EXPLOSION, D'INCENDIE ET DE DÉCHARGE. ÉVITEZ LES BLESSURES.	
<ul style="list-style-type: none">• N'utilisez Pas ou Ne Ramassez Pas de Matériaux Inflammables.• N'utilisez Pas Près de Liquides, Vapeurs ou Poussières Inflammables.• N'utilisez Pas la Machine Avec un Cordon d'Alimentation Endommagé. Ne Modifiez Pas la Prise. Débranchez le Cordon d'Alimentation Avant d'Entretenir la Machine.• N'utilisez Pas en Extérieur. N'Exposez Pas à la Pluie. Entrez à l'Intérieur.	
⚠ ADVERTENCIA	
PELIGRO DE EXPLOSIÓN, FUEGO, DESCARGA EVITE LESIONES.	
<ul style="list-style-type: none">• No Use Ó Recoja Materiales Flamables.• No Use Cerca De Líquidos Flamables, Vapores Ó Materiales Combustibles.• No Use Con Cable De Corriente Dañado. No Altere El Enchufe. Desconecte Cable De Corriente Antes Del Mantenimiento.• No Use Al Aire Libre. No Exponga A La Lluvia. Guarde Bajo Techo.	
1026384	

MACHINE COMPONENTS



- | | |
|--|--|
| <ul style="list-style-type: none"> 1. Machine Lift Handle 2. Solution Tank 3. Recovery Tank 4. Lockable Casters 5. 254mm (10 in) Stair Climbing Wheels 6. Bottle Holder 7. Main Power ON/OFF Switch 8. Power Supply Cord Pigtail | <ul style="list-style-type: none"> 9. Recovery Tank Drain Hose 10. Accessory Tool Solution Hose Hookup 11. Accessory Tool Vacuum Hose Hookup 12. 4.6m (15 ft) Vacuum Hose 13. 4.6m (15 ft) Solution Hose 14. 330mm (13 in) Floor Tool (optional) 15. 7.6m (25 ft) Power Supply Cord 16. 1.4m (4 1/2 ft) Clean-Out Hose |
|--|--|

UNPACKING THE MACHINE

1. Carefully check carton for signs of damage. Report damages to carrier immediately.
2. Check carton contents for to ensure carton is complete. Contact distributor for missing items.
 - 1 - Machine
 - 1 - 1.4M (4 1/2 ft.) Clean-out Vacuum Hose
 - 1 - 4.6m (15 ft) Vacuum Hose
 - 1 - 4.6m (15 ft) Solution Hose
 - 1 - 7.6m (25 ft) Power Supply Cord

MACHINE SETUP

1. Remove solution tank lid. Using a hose or bucket, fill tank with 38L (10 gal) of hot water, 60°C (140°F) maximum (Figure 1).

ATTENTION: Use different buckets to fill and drain machine to prevent solution system clogs.

**FIG. 1**

⚠ WARNING: Do Not Use Flammable Liquids Or Operate Machine In Or Near Flammable Liquids, Vapors Or Combustible Dusts.

2. Add a recommended cleaning solution to the proper dilution ratio.

FOR SAFETY: When using machine, follow mixing and handling instructions on chemical containers.

ATTENTION: If using powdered cleaning chemicals, mix chemical with water prior to adding to the tank.

NOTE: If desired, water alone achieves excellent cleaning results.

3. Replace solution tank lid after filling.

4. Connect the vacuum hose to the vacuum inlet tube located at the rear of machine. Then connect the solution hose to quick coupler located below handle (Figure 2).

**FIG. 2**

5. Attach accessory tool to opposite end of hoses (Figure 3).

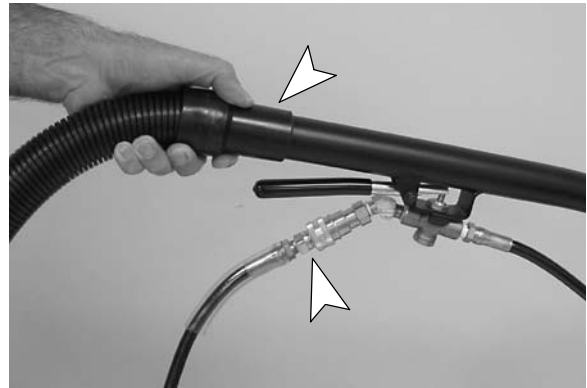
**FIG. 3**

6. If desired, lock the front casters to keep machine stationary while cleaning (Figure 4).

**FIG. 4**

7. Connect the power supply cord to machine. Then plug cord into a grounded wall outlet (Figure 5).

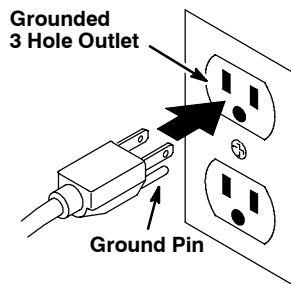

FIG. 5

FOR SAFETY: Do not operate machine unless cord is properly grounded.

FOR SAFETY: Do not operate machine with the use of additional extension cords. Only use manufacturer's extension cord equipped with machine which has proper capacity and is grounded.

MACHINE OPERATION

FOR SAFETY: Do not operate machine unless operator manual is read and understood.

PRE-OPERATION

1. Vacuum carpet to remove particles and other debris.
2. Inspect power cord for damage. Replace cord if damaged.

OPERATING FLOOR TOOL

⚠ WARNING: Do Not Pick Up Flammable Materials Or Reactive Metals.

1. Turn the Main Power switch to the ON position (Figure 6).



FIG. 6

2. Place the floor tool so the stainless steel shoes are parallel to the floor. Squeeze the trigger and apply a downward pressure on the floor tool head and slowly pull the tool backwards. Release trigger 150mm (6 in) from end of stroke (Figure 7).
3. Push the floor tool forward over the same path with trigger released when returning to the next stroke. Continue this pull and push method with a 50mm (2 in) overlap for each stroke.

NOTE: For heavily soiled areas, repeat stroke or change angle of stroke.



FIG. 7

4. While operating, check for excessive foam buildup in recovery tank. Use a recommended foam control solution to prevent vacuum motor damage.

ATTENTION: Excessive foam buildup will not activate the float shut-off screen. Vacuum motor damage may result.

5. When floor tool stops spraying, you must drain recovery tank (See DRAINING TANKS).
6. After cleaning, relieve water pressure from accessory tool before disconnecting hose. Squeeze trigger for five seconds after turning off the main power switch.

CLEANING UPHOLSTERY

Optional accessory tool is required.

NOTE: This machine cleans most synthetic upholstery. Fabrics like Herculon and synthetic will clean with excellent results. Extraction cleaning is not recommended for most cottons, silks, wools or natural fiber velvets. Use extra caution when cleaning reupholstered furniture, fabric beneath new fabric may bleed and discolor new fabric.

ATTENTION: When cleaning upholstery, always check cleaning instructions sewn in furniture by manufacturer.

1. Vacuum the upholstery before cleaning.
2. Test fabric for colorfastness: Pour a small amount of recommended cleaning solution on a white cloth. From an area of the upholstery that is hidden from view, hold cloth on upholstery for one minute. If color does not transfer to cloth it should be safe to clean.
3. Attach the optional accessory hand tool to the vacuum and solution hoses.
4. Place hand tool on fabric and squeeze trigger while applying pressure on fabric and slowly pull tool backwards. Be careful not to over wet upholstery. Repeat stroke without spray to get fabric as dry as possible. Overlap cleaning strokes to avoid streaking (Figure 8).



FIG. 8

⚠ WARNING: Do Not Pick Up Flammable Materials Or Reactive Metals.

5. While operating, check for excessive foam buildup in recovery tank. Use a recommended foam control solution to prevent vacuum motor damage.

ATTENTION: Excessive foam buildup will not activate the float shut-off screen. Vacuum motor damage may result.

6. When the accessory tool stops spraying, you must drain recovery tank (See DRAINING TANKS).
7. After cleaning, relieve water pressure from accessory tool before disconnecting hose. Squeeze trigger for five seconds after turning off the main power switch.

DRAINING TANKS

FOR SAFETY: When servicing machine, unplug cord from wall outlet.

ATTENTION: Use different buckets to fill and drain machine to prevent solution system clogs.

DRAINING RECOVERY TANK

1. Turn machine off and unplug power cord.
2. Turn drain hose knob counterclockwise and pull out plug to drain (Figure 9).



FIG. 9

3. After draining, replace drain hose knob securely.

DRAINING LEFTOVER CLEANING SOLUTION

1. Connect the 1.4m (4 1/2 ft) clean-out hose to the vacuum inlet tube. Clean-out hose is supplied with machine (Figure 10).



FIG. 10

2. Turn the main power switch to the ON position.
3. Submerge the clean-out hose into the solution tank and vacuum out the leftover solution.
4. Turn off the machine and drain recovery tank.

MACHINE MAINTENANCE

To keep machine in good working condition, simply follow machines daily and monthly maintenance procedures.

FOR SAFETY: When servicing machine, unplug cord from wall outlet.

DAILY MAINTENANCE (Every 4 Hours of Operation)

1. Drain and rinse out recovery tank thoroughly (Figure 11).



FIG. 11

2. Remove and clean the float shut-off screen, located in the recovery tank (Figure 12).



FIG. 12

3. Vacuum out the leftover solution from the solution tank (Figure 13).



FIG. 13

4. Inspect the accessory tool spray pattern for plugging. If plugged, remove the spray tips and screens and soak them in acetic acid solution for up to six hours. Do not use pointed objects to unplug tips, damage will occur (Figure 14).

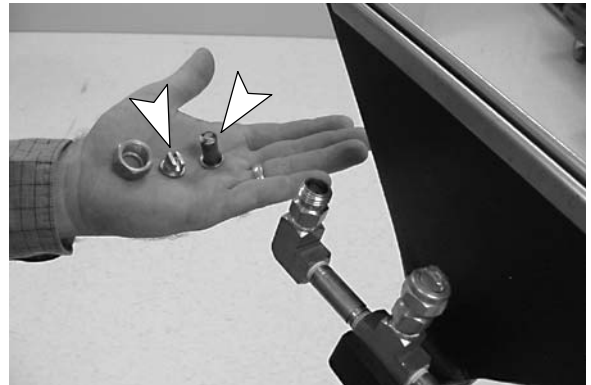

FIG. 14

5. Remove any clogged debris in the accessory tool (Figure 15).



FIG. 15

6. Remove and rinse solution tank screen (Figure 16).

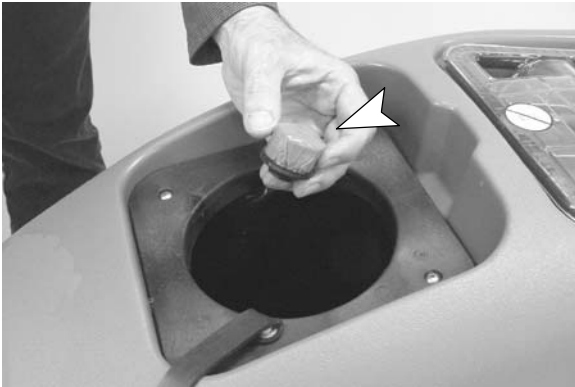
**FIG. 16**

7. Inspect power cord and cord grip for damage, replace if damaged. Coil cord neatly after each use.
8. Clean machine with a nonabrasive, nonsolvent cleaner (Figure 17).

**FIG. 17**

9. Inspect vacuum hose for holes and loose cuffs.

MONTHLY MAINTENANCE
(Every 80 Hours of Operation)

1. Flush pump system with an acetic acid solution to dissolve normal alkaline chemical buildup.

FOR SAFETY: When using machine, follow mixing and handling instructions on chemical containers.

- a. Premix .5L (16 oz) of an acetic acid solution with 7.5L (2 gal) of hot water 60° C (140° F) and pour into solution tank.
- b. Connect accessory tool to machine.
- c. Turn on the main power switch.
- d. With tool over a bucket, squeeze accessory tool trigger for one minute.
- e. Shut off machine and allow remaining solution to break down alkaline buildup overnight.
- f. Next day, spray out remaining solution and flush system with 11L (3 gal) of clean water.

2. Lubricate wheels and casters with a water resistant oil.
3. Inspect machine for water leaks.
4. Inspect machine for loose screws.

QUARTERLY MAINTENANCE
(Every 250 of Hours of Operation)

Check vacuum motor for carbon brush wear. Replace brushes when worn to a length of 10mm (0.38 in) or less. Contact your Authorized Service Center for carbon brush inspection.

SERVICING MACHINE

To access internal components for repair, open machine as described below.

⚠ WARNING: Unplug Power Cord Before Servicing Machine.

FOR SAFETY: When servicing machine, use manufacturer supplied or approved replacement parts.

1. Remove two hex-head bolts at front of machine, using a 9/16" wrench.

ATTENTION: Make sure tanks are empty before opening.

2. Carefully hinge tank backwards away from chassis (Figure 18).

**FIG. 18**

3. When closing machine, keep fingers clear and be careful not to pinch or kink internal hoses or wiring. Replace the lift handle and tighten the hex-head bolts securely.

STORING MACHINE

1. Before storing machine, be certain to flush out tanks and drain machine of all water.
2. Store machine in a dry area in the upright position.
3. Remove recovery tank lid to promote air circulation.

⚠ WARNING: Do not expose to rain. Store indoors.

ATTENTION: If storing machine in freezing temperatures, be sure that machine, pump and spraying system are completely drained and dry.

RECOMMENDED STOCK ITEMS

Refer to the Parts List manual for recommended stock items. Stock Items are clearly identified with a bullet preceding the parts description. See example below:

26	1017380	(00000000-) • Hose, Drain, Assy, 1.5d X 29.5l, Blk,Flx
27	1008639	(00000000-) • Drain Assy
28	1019563	(00000000-) • Strap, Drain Cap
29	1008637	(00000000-) • O Ring, 1.48" Id, 1.76" Od

TROUBLE SHOOTING

PROBLEM	CAUSE	SOLUTION
Machine does not operate.	Faulty switch or wiring.	Contact Service Center.
	Faulty power cord.	Contact Service Center.
	Building circuit breaker tripped.	Reset breaker.
Solution pump does not operate.	Overheated pump.	Determine cause and wait 20 minutes for pump to cool.
	Faulty solution pump.	Contact Service Center.
	Faulty solenoid.	Contact Service Center.
	Loose or broken wiring.	Contact Service Center.
Vacuum motor does not operate.	Vacuum motor thermal overload tripped.	Check air flow for obstruction, wait 20 minutes for motor to cool.
	Loose or broken wiring.	Contact Service Center.
	Faulty switch.	Contact Service Center.
	Defective vacuum motor.	Contact Service Center.
	Worn carbon brushes.	Replace brushes or call for service.
Poor pick up.	Float shut-off screen is activated.	Drain recovery tank.
	Loose drain hose plug.	Cap drain hose securely.
	Clogged float shut-off screen.	Remove recovery lid and clean float shut-off screen.
	Air leakage around recovery lid.	Re-position recovery lid or replace gaskets.
	Loose vacuum hose connections.	Secure connections.
	Defective vacuum hose.	Replace hose.
	Loose vacuum hose cuffs.	Secure cuffs to hose.
	Damaged accessory tool.	Replace accessory tool.
Uneven or no spray from tool.	Solution tank low or empty.	Refill solution tank.
	Dirty or plugged spray tips and screens.	Clean or replace tips and screens.
	Worn spray tips.	Replace spray tips.
	Faulty solution pump.	Contact Service Center.
	Plugged solution tank filter.	Clean filter.
	Pinched or kinked internal solution hoses.	Reroute or replace solution hose.

SPECIFICATIONS

Model	EX-CAN-10
LENGTH	1016mm (40 in)
WIDTH	406mm (16 in)
HEIGHT	864mm (34 in)
WEIGHT	38 Kg (84 lb)
SOLUTION TANK CAPACITY	38L (10 gal)
RECOVERY TANK CAPACITY	55L (14.5 gal)
SOLUTION PUMP	120V, 6.9bar (100psi), 1A
VACUUM MOTOR	120V, 1.8 hp, 13A, 1560W, 3 stage
SEALED WATER LIFT	3.5m (136 in)
TOTAL POWER CONSUMPTION	120V, 14.0A, 1680W
DECIBEL RATING AT OPERATOR'S EAR, INDOORS ON CARPET	78dB(A)

MACHINE DIMENSIONS

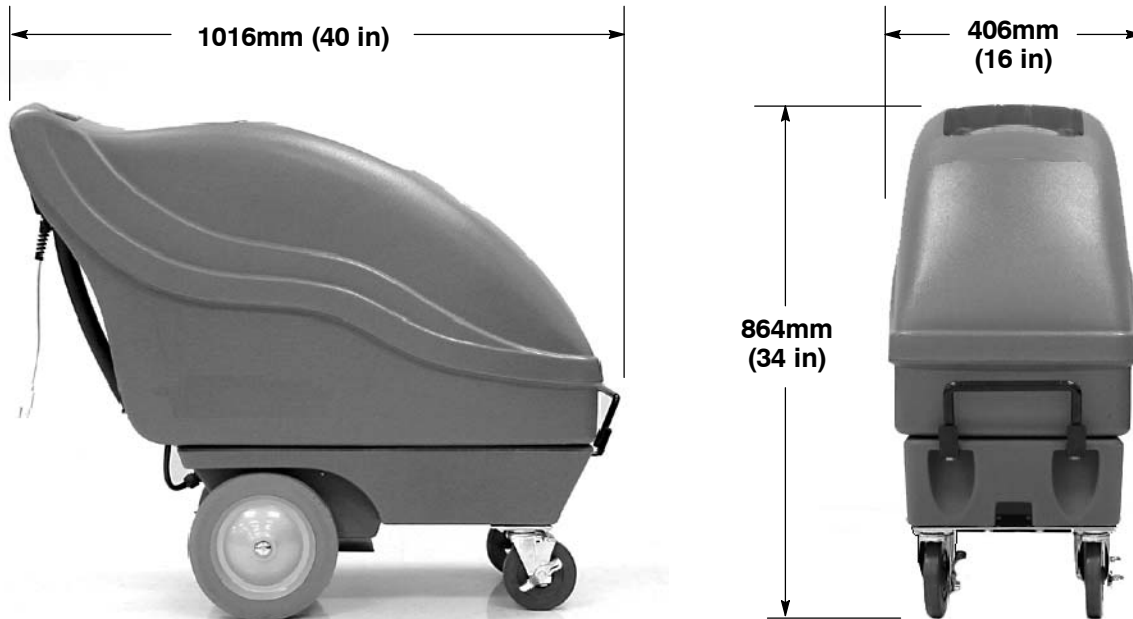

Este manual acompaña a los modelos nuevos e incluye las instrucciones necesarias para su utilización y mantenimiento.

Lea todo el manual para familiarizarse con la máquina antes de utilizarla o realizar tareas de mantenimiento.

Esta máquina ofrece un funcionamiento excelente y puede obtener los mejores resultados con los mínimos costes si:

- Maneja la máquina con un cuidado razonable.
- Revisa la máquina periódicamente, de acuerdo con las instrucciones de mantenimiento adjuntas.
- Las operaciones de mantenimiento de la máquina se realizan con piezas suministradas por el fabricante o equivalentes.

Puede solicitar las piezas a través de internet, por teléfono, por fax o por correo.

DESEMBALADO DE LA MÁQUINA: Controle cuidadosamente si la caja presenta signos de deterioro. Si detecta desperfectos, informe inmediatamente al transportista.



PROTECCIÓN DEL MEDIO AMBIENTE

Deseche el material de embalaje y los componentes usados de la máquina de forma segura para el medio ambiente, de acuerdo con las normativas locales sobre desecho de residuos.



No olvide reciclar.

DATOS DE LA MÁQUINA

Rellénela cuando realice la instalación para utilizarla como referencia en el futuro.

Nº modelo: _____

Nº serie: _____

Opciones de la máquina: _____

Vendedor: _____

Nº de teléfono del vendedor: _____

Nº de cliente: _____

Fecha de instalación: _____

ÍNDICE

MEDIDAS DE SEGURIDAD	14
ADHESIVOS DE SEGURIDAD	15
COMPONENTES DE LA MÁQUINA	16
DESEMPAQUE DE LA MAQUINA	17
INSTALACIÓN DE LA MÁQUINA	17
FUNCIONAMIENTO DE LA MÁQUINA	18
VACIADO DE LOS DEPÓSITOS	19
MANTENIMIENTO	20
ALMACENAMIENTO DE LA MÁQUINA	22
RECOMENDACIONES PARA EL ALMACENAMIENTO	22
LOCALIZACIÓN DE AVERÍAS	23
ESPECIFICACIONES	24
DIMENSIONES DE LA MÁQUINA	24

Tennant Company

PO Box 1452
 Minneapolis, MN 55440 EE.UU.
 Teléfono: (800) 553-8033 o (763) 513-2850
www.tennantco.com
www.nobles.com

Las características técnicas y las piezas están sujetas a modificaciones sin previo aviso.

Copyright © 2010 TENNANT Company.
 Todos los derechos reservados.

MEDIDAS DE SEGURIDAD

Esta máquina está destinada únicamente al uso comercial. Está diseñada exclusivamente para limpiar alfombras y tapicerías en interiores y no es adecuada para ningún otro uso. Utilice únicamente los detergentes y accesorios recomendados.

Todos los operarios deben leer, comprender y cumplir las siguientes medidas de seguridad.

A lo largo de todo el manual se utilizan los siguientes símbolos de advertencia y apartados "PARA SU SEGURIDAD" descritos a continuación:

 **ADVERTENCIA:** Para advertir sobre riesgos o hábitos peligrosos que podrían causar lesiones corporales graves o fatales.

PARA SU SEGURIDAD: Para indicar las operaciones que deben realizarse para una utilización segura del equipo.

La no observancia de estas advertencias podría provocar: lesiones personales, riesgo de electrocución, descargas eléctricas, incendios o explosiones:

 **ADVERTENCIA:** No utilice líquidos inflamables o haga funcionar la máquina cerca de líquidos, vapores o materiales inflamables.

 **ADVERTENCIA:** No recoja materiales inflamables ni metales reactivos.

 **ADVERTENCIA:** No utilice la máquina con el cable eléctrico deteriorado. No modifique el enchufe. Desconecte el cable eléctrico antes de revisar la máquina.

 **ADVERTENCIA:** No utilice la máquina al aire libre. No esponga la máquina a la lluvia. Guárdela en un lugar cerrado.

PARA SU SEGURIDAD:

1. No utilice la máquina:

- Salvo que esté adecuadamente cualificado y autorizado.
- Salvo que haya leído y comprendido el manual del operario
- En lugares con material inflamable o explosivo.
- Si la toma de tierra del cable eléctrico no funciona correctamente.

- Con el cable eléctrico o enchufe en malas condiciones.
- Si la máquina no funciona correctamente.
- Al aire libre.
- Cuando haya agua en el suelo.
- Con el uso de cordones de extensión adicionales. Use sólo el cordón de extensión del fabricante equipado con la máquina que tenga una capacidad apropiada y esté conectado a tierra.

2. Antes de utilizar la máquina:

- Asegúrese de que todos los dispositivos de control se encuentran en su sitio y funcionan correctamente.

3. Al utilizar la máquina:

- No permita que la máquina pase por encima del cable eléctrico.
- No mueva la máquina tirando del cable eléctrico o del enchufe.
- No tire del cable eléctrico cuando se encuentre contra aristas o esquinas.
- Tenga cuidado de no pillar el cable eléctrico al cerrar puertas.
- No desenchufe la máquina tirando del cable eléctrico.
- No intente estirar demasiado el cable eléctrico.
- No toque el enchufe con las manos húmedas.
- Mantenga el cable eléctrico alejado de superficies calientes.
- Informe inmediatamente si la máquina presenta averías o funciona incorrectamente.
- Siga las instrucciones de manipulación y mezcla indicadas en los envases de los productos químicos.

4. Antes de estacionar o revisar la máquina:

- Apague la máquina.
- Desconecte el cable eléctrico del enchufe de la pared.

5. Al revisar la máquina:

- Desconecte el cable eléctrico del enchufe de la pared.
- Evite las partes en movimiento. No lleve chaquetas, camisas o mangas sueltas.
- Utilice piezas de recambio suministradas o aprobadas por el fabricante.

INSTRUCCIONES PARA LA CONEXIÓN A LA TOMA DE TIERRA

La máquina debe conectarse a tierra. Si funciona mal o se rompe, la conexión a tierra proporciona un recorrido de menor resistencia para la corriente eléctrica para reducir el riesgo de choque eléctrico. Esta máquina está equipada con un cordón que tiene un conductor de conexión a tierra del equipo y un enchufe de conexión a tierra. El enchufe debe enchufarse en un tomacorrientes apropiado que esté bien instalado de acuerdo con todos los códigos y ordenanzas locales. No extraiga la clavija de conexión a tierra; en caso de faltar, vuelva a colocar el enchufe antes de usar.

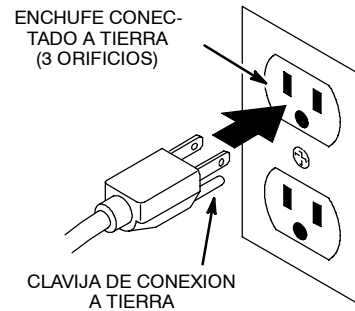

ADHESIVOS DE SEGURIDAD

Los adhesivos de seguridad de la máquina se encuentran en los lugares indicados a continuación. Sustituya los adhesivos deteriorados o ilegibles.



⚠ WARNING	
  	
<p>EXPLOSION, FIRE AND SHOCK HAZARD. AVOID INJURY.</p> <ul style="list-style-type: none"> • Do Not Use or Pick Up Flammable Materials. • Do Not Use Near Flammable Liquids, Vapors or Combustible Dusts. • Do Not Operate With Damaged Power Cord. Do Not Modify Plug. Unplug Power Cord Before Servicing Machine. • Do Not Use Outdoors. Do Not Expose to Rain. Store Indoors. 	
⚠ AVERTISSEMENT	
<p>RISQUE D'EXPLOSION, D'INCENDIE ET DE DÉCHARGE. ÉVITEZ LES BLESSURES.</p> <ul style="list-style-type: none"> • N'utilisez Pas ou Ne Ramassez Pas de Matériaux Inflammables. • N'utilisez Pas Près de Liquides, Vapeurs ou Poussières Inflammables. • N'utilisez Pas la Machine Avec un Cordon d'Alimentation Endommagé. Ne Modifiez Pas la Prise. Débranchez le Cordon d'Alimentation Avant d'Entretenir la Machine. • N'utilisez Pas en Extérieur. N'Exposez Pas à la Pluie. Entreposez à l'Intérieur. 	
⚠ ADVERTENCIA	
<p>PELIGRO DE EXPLOSIÓN, FUEGO, DESCARGA EVITE LESIONES.</p> <ul style="list-style-type: none"> • No Use Ó Recoja Materiales Flamables. • No Use Cerca De Líquidos Flamables, Vapores Ó Materiales Combustibles. • No Use Con Cable De Corriente Dañado. No Altere El Enchufe. Desconecte Cable De Corriente Antes Del Mantenimiento. • No Use Al Aire Libre. No Exponga A La Lluvia. Guarde Bajo Techo. 	
1026384	

COMPONENTES DE LA MÁQUINA



- 1. Mango elevador de la máquina
- 2. Tanque de solución
- 3. Tanque de recuperación
- 4. Ruedas metálicas calzables
- 5. Ruedas para subir escaleras de 254mm (10 pul.)
- 6. Sujetador de botella
- 7. Conmutador ON/OFF de electricidad principal
- 8. Cable flexible de alimentación eléctrica

- 9. Manguera de drenaje del tanque de recuperación
- 10. Gancho para la herramienta accesoria de la manguera de solución
- 11. Gancho para la herramienta accesoria de la manguera de vacío
- 12. Manguera de vacío de 4.6m (15 pies)
- 13. Manguera de solución de 4.6m (15 pies)
- 14. Herramienta para piso de 330mm (13 pul.) (opcional)
- 15. Cordón eléctrico de 7.6m (25 pies)
- 16. Manguera de limpieza de 1.4m (4 1/2 f)

DESEMPAQUE DE LA MAQUINA

1. Inspeccione cuidadosamente la caja por señales de daño. Informe inmediatamente al transportista con respecto a los daños.
2. Inspeccione el contenido de la caja para asegurar que la caja está completa. Consulte con el distribuidor por artículos faltantes.
 - 1 - Máquina
 - 1 - Manguera de vacío de limpieza de 1.4M (4 1/2 pies)
 - 1 - Manguera de vacío de 4.6m (15 pies)
 - 1 - Manguera de solución de 4.6m (15 pies)
 - 1 - Cordón eléctrico de 7.6m (25 pies)

INSTALACIÓN DE LA MÁQUINA

1. Retire la tapa del depósito de la disolución y llene dicho depósito con 10 galones/38 litros de agua caliente, a una temperatura máxima de 140°F/60°C (Figura 1).

ATENCIÓN: Utilice cubos diferentes para llenar y vaciar la máquina y evitar que el sistema de la disolución se bloquee.



FIG. 1

⚠ ADVERTENCIA: No utilice líquidos inflamables o haga funcionar la máquina cerca de líquidos o vapores o polvos inflamables.

2. Agregue una solución recomendada de limpieza a la relación apropiada de dilución.

PARA SU SEGURIDAD: Siga las instrucciones de mezcla y manipulación indicadas en los envases de los productos químicos cuando utilice la máquina.

ATENCIÓN: Si usa el polvo de limpieza, mezcla el polvo con agua antes de agregarlo al tanque.

NOTA: Si quiere, también se obtienen excelentes resultados utilizando únicamente agua.

3. Después de llenar vuelva a colocar la tapa del tanque de solución.
4. Conecte la manguera de vacío al tubo de entrada de vacío ubicado en la parte posterior de la máquina. A continuación conecte la manguera de solución al acople rápido ubicado debajo del mango (Figura 2).



FIG. 2

5. Fije la herramienta accesoria al extremo opuesto de las mangueras (Figura 3).

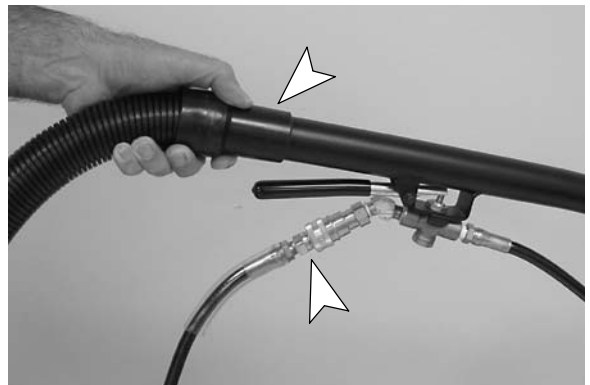

FIG. 3

6. Si se desea, calce las ruedas metálicas delanteras para mantener la máquina fija mientras limpia (Figura 4).



FIG. 4

7. Conecte el cordón eléctrico a la máquina. A continuación enchufe el cordón a un tomacorrientes de pared (Figura 5).

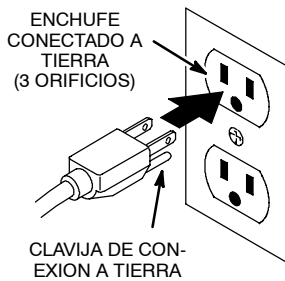
**FIG. 5**

PARA SU SEGURIDAD: No utilice la máquina salvo que el cable eléctrico tenga una toma de tierra que funcione correctamente.

PARA PROTECCION: No opere la máquina usando cordones de extensión adicionales. Use sólo el cordón de extensión del fabricante equipado con la máquina que tenga una capacidad apropiada y esté conectado a tierra.

FUNCIONAMIENTO DE LA MÁQUINA

PARA SU SEGURIDAD: No utilice la máquina salvo que haya leído y comprendido el manual de instrucciones.

ANTES DE LA PUESTA EN MARCHA

1. Pase el aspirador por la moqueta para eliminar partículas y otros residuos.
2. Compruebe si el cable eléctrico está deteriorado. Sustitúyalo si está deteriorado.

OPERACION DE LA HERRAMIENTA DE PISO

⚠ ADVERTENCIA: No recoja materiales inflamables ni metales reactivos.

1. Gire el conmutador de la electricidad principal a la posición ON (Figura 6).

**FIG. 6**

2. Coloque la herramienta de piso de manera que las zapatas de acero inoxidable estén paralelos al piso. Oprima el gatillo y aplique una presión descendente sobre el cabezal de la herramienta de piso y lentamente tire de la herramienta hacia atrás. Suelte el gatillo a 150mm (6 pul.) desde el extremo de la carrera (Figura 7).
3. Empuje la herramienta de piso hacia adelante sobre el mismo recorrido con el gatillo suelto al retornar a la próxima carrera. Continúe este método de tirar y empujar con una superposición de 50mm (2 pul.) para cada carrera.

NOTA: Para áreas muy sucias, repita la carrera o cambie el ángulo de la carrera.

**FIG. 7**

4. Controle si existe formación excesiva de espuma en el depósito de recuperación. Utilice una disolución recomendada para controlar la formación de espuma y evitar averías del motor.

ATENCIÓN: La excesiva formación de espuma evitará que el filtro de cierre del flotador se active. Esto podría causar la avería del motor de aspiración.

5. Cuando la herramienta de piso cesa el rociado, usted debe drenar el tanque de recuperación (Vea DRENAJE DE TANQUES).
6. Después de limpiar, disminuya la presión de agua de la herramienta accesoria antes de desconectar la manguera. Oprima el gatillo por cinco segundos después de apagar el conmutador de la electricidad principal.

LIMPIEZA DE TAPIZADOS

Se requiere una herramienta accesoria adicional.

NOTA: Esta máquina limpia la mayoría de la tapicería sintética. Las telas tales como Herculon y sintéticas se limpian con resultados excelentes. La limpieza de extracción no se recomienda para la mayoría de los algodones, sedas, lanas o terciopelos de fibra natural. Sea muy precavido al limpiar muebles retapizados ya que la tela debajo de la nueva tela puede desteñir y decolorar la nueva tela.

ATENCIÓN: Al limpiar el tapizado, consulte siempre las instrucciones de limpieza cosidas a los muebles por el fabricante.

1. Aspire el tapizado antes de limpiar.
2. Pruebe la tela por firmeza del color: Vierta una pequeña cantidad de la solución recomendada de limpieza sobre un trapo blanco. Seleccione un área oculta del tapizado y frote el mismo por un minuto. Si el color no se transfiere al trapo es segura para limpiar.
3. Fije la herramienta accesoria manual opcional a las mangueras de vacío y solución.
4. Coloque la herramienta manual sobre la tela y oprima el gatillo al aplicar presión sobre la tela y empujar lentamente la herramienta hacia atrás. Sea precavido en no humedecer excesivamente el tapizado. Repita la carrera sin rociado para secar la tela tanto como sea posible. Superponga las carreras de limpieza para evitar estrías (Figura 8).



FIG. 8

⚠ ADVERTENCIA: No recoja materiales inflamables ni metales reactivos.

5. Controle si existe formación excesiva de espuma en el depósito de recuperación. Utilice una disolución recomendada para controlar la formación de espuma y evitar averías del motor.

ATENCIÓN: La excesiva formación de espuma evitará que el filtro de cierre del flotador se active. Esto podría causar la avería del motor de aspiración.

6. Usted debe drenar el tanque de combustible cuando la herramienta accesoria cesa de rociar (Vea DRENAJE DE TANQUES).
7. Después de limpiar y antes de desconectar la manguera, disminuya la presión de agua de la herramienta accesoria. Oprima el gatillo por cinco segundos después de apagar el conmutador de la electricidad principal.

VACIADO DE LOS DEPÓSITOS

PARA SU SEGURIDAD: Al revisar la máquina, desconecte el cable eléctrico del enchufe de la pared.

ATENCIÓN: Utilice cubos diferentes para llenar y vaciar la máquina y evitar que el sistema de la disolución se bloquee.

VACIADO DEL DEPÓSITO DE RECUPERACIÓN

1. Apague la máquina y desenchufe el cable eléctrico.
2. Gire el tapón de la manguera de vaciado en sentido contrario al de las agujas del reloj y retírelo (Figura 9).



FIG. 9

3. Después de la operación de vaciado, cierre bien el tapón de la manguera de vaciado.

DRENAJE DE LA SOLUCION DE LIMPIEZA RESTANTE

1. Conecte la manguera de limpieza de 1.4m (4 1/2 pies) al tubo de entrada de vacío. La manguera de limpieza se proporciona con la máquina (Figura 10).



FIG. 10

2. Gire el conmutador de la electricidad principal a la posición ON .
3. Sumerja la manguera de limpieza dentro del tanque de solución y aspire la solución restante.
4. Apague la máquina y vacíe el depósito de recuperación.



FIG. 11

2. Extraiga y limpie el filtro del flotador cierre situado en el depósito de recuperación (Figura 12).



FIG. 12

3. Sumerja la manguera de limpieza dentro del tanque de solución y aspire la solución restante (Figura 13).



FIG. 13

4. Inspeccione el patrón de rociado de la herramienta accesoria por taponado. Si taponada, extraiga las boquillas de rociado y los tamices y empape en solución de ácido acético por hasta seis horas. No use objetos aguzados para destapar las boquillas ya que esto resultará en daños (Figura 14).

MANTENIMIENTO

Para mantener la máquina en buenas condiciones de funcionamiento bastará realizar las operaciones de mantenimiento diarias, semanales o mensuales de la máquina

PARA SU SEGURIDAD: Al revisar la máquina, desconecte el cable eléctrico del enchufe de la pared.

MANTENIMIENTO DIARIO (Cada 4 horas de utilización)

1. Vacíe y aclare bien el depósito de recuperación (Figura 11).

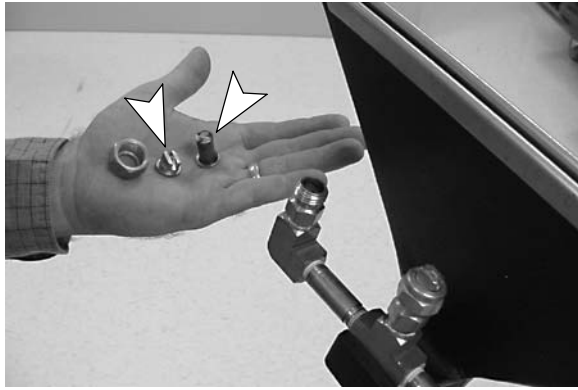

FIG. 14

5. Extraiga los desechos que taponan la herramienta accesoria (Figura 15).



FIG. 15

6. Retire las fibras de moqueta y restos que pueda haber enredados en el cepillo (Figura 16).



FIG. 16

7. Controle si el cable o su soporte están deteriorados, sustitúyalos si mostraran deterioro. Guarde el cable enrollado después de cada uso.
8. Limpie la máquina con un limpiador no abrasivo que no contenga disolventes (Figura 17).



FIG. 17

9. Inspeccione la manguera de vacío por orificios y mordazas flojas.

MANTENIMIENTO MENSUAL (Cada 80 horas de utilización)

1. Aclare el sistema de la bomba con una solución de ácido acético para disolver las acumulaciones normales de productos alcalinos.

PARA SU SEGURIDAD: Siga las instrucciones de mezcla y manipulación indicadas en los envases de los productos químicos cuando utilice la máquina.

- a. Mezcle 16 oz./,5 litros de solución de ácido acético con 2 gal/7,5 litros de agua caliente (temperatura máxima: 140°F/60°C) y viértala en el depósito de la disolución.
 - b. Conecte la herramienta accesoria a la máquina.
 - c. Encienda el conmutador de la electricidad principal.
 - d. Con la herramienta sobre un balde, oprima el gatillo de la herramienta accesoria por un minuto.
 - e. Apague la máquina y deje que la solución restante actúe durante la noche y disuelva las acumulaciones alcalinas.
 - f. Al día siguiente, pulverice el resto de la disolución y aclare el sistema con 3 gal/11 l de agua limpia.
2. Lubrique las ruedas y ruedas metálicas con un aceite resistente al agua.
 3. Controle si la máquina presenta fugas de agua.
 4. Controle si los tornillos de la máquina están sueltos.

MANTENIMIENTO TRIMESTRAL
(Cada 250 horas de utilización)

Controle el desgaste de los cepillos de carbón del motor de aspiración. Sustituya los cepillos cuando la longitud de sus cerdas sea igual o inferior a 3/8"/1 cm debido al desgaste.

REVISIÓN DE LA MÁQUINA

El diseño de la máquina permite abrirla y acceder a los componentes internos para su reparación.

⚠ ADVERTENCIA: Desconecte el cable eléctrico antes de revisar la máquina.

PARA SU SEGURIDAD: Utilice piezas de recambio suministradas o aprobadas por TENNANT.

1. Retire los dos pernos hexagonales del delantero de la máquina utilizando una llave de 9/16".

ATENCIÓN: Asegúrese de que los depósitos estén vacíos antes de abrirlos.

2. Abra el depósito desplazándolo hacia atrás y alejándolo del chasis (Figura 18).



FIG. 18

3. Al cerrar la máquina, mantenga los dedos alejados y sea precavido en no presionar o doblar las mangueras o el cableado internos. Vuelva a colocar el mango de elevación y ajuste bien las tuercas de cabeza hexagonal.

ALMACENAMIENTO DE LA MÁQUINA

1. Antes de guardar la máquina, asegúrese de aclarar y vaciar todo el agua de los depósitos de la máquina.
2. Guarde la máquina en posición vertical en un sitio seco con el cepillo levantado, sin que toque el suelo.
3. Retire la tapa de recuperación para facilitar la circulación de aire.

⚠ ADVERTENCIA: No exponga la máquina a la lluvia. Guárdela en un lugar cerrado.

ATENCIÓN: Si guarda la máquina a temperaturas iguales o inferiores a 0°C, asegúrese de que la máquina, la bomba y el sistema de pulverización están totalmente vacíos y secos.

RECOMENDACIONES PARA EL ALMACENAMIENTO

Consulte el manual de repuestos para saber qué repuestos conviene tener en stock. Los repuestos que debe tener en almacén se identifican fácilmente por la marca que precede a la descripción de las piezas. Consulte el siguiente ejemplo:

26	1017380	(00000000-) • Hose, Drain, Assy, 1.5d X 29.5l, Blk,Flx
27	1008639	(00000000-) • Drain Assy
28	1019563	(00000000-) • Strap, Drain Cap
29	1008637	(00000000-) • O Ring, 1.48" Id, 1.76" Od

LOCALIZACIÓN DE AVERÍAS

PROBLEMA	CAUSA	SOLUCIÓN
La máquina no funciona.	Cableado o interruptores averiados.	Contactar con el Servicio Técnico
	Cable eléctrico defectuoso.	Contactar con el Servicio Técnico
	Cortacircuitos del edificio activado.	Reajustar el cortacircuitos.
La bomba de la disolución no funciona.	Sobrecalentamiento de la bomba.	Determinar la causa y esperar 20 minutos a que la bomba se enfríe.
	Bomba de la disolución defectuosa.	Contactar con el Servicio Técnico
	Solenoides defectuosos.	Contactar con el Servicio Técnico
	Cables rotos o sueltos.	Contactar con el Servicio Técnico
Motor de aspiración no funciona.	Sobrecarga térmica del motor de aspiración	Controlar si está bloqueado el flujo de aire, esperar 20 minutos a que el motor se enfríe.
	Cables rotos o sueltos.	Contactar con el Servicio Técnico
	Interruptor de aspiración / de la bomba defectuoso.	Contactar con el Servicio Técnico
	Motor de aspiración averiado.	Contactar con el Servicio Técnico
	Cepillos de carbón gastados.	Sustituir los cepillos o llamar al servicio técnico.
Recogida insuficiente.	Es activado la mampara de flotar.	Tanque de recobro desaguadero.
	Tapón de la manguera de vaciado mal cerrado	Cierre bien el tapón de la manguera de vaciado.
	Filtro del flotador de cierre bloqueado.	Retire la tapa de recuperación y limpie el filtro del flotador de cierre.
	Fuga de aire alrededor de la tapa de recuperación.	Colocar de nuevo la tapa de recuperación o sustituir las juntas.
	Conexiones de la manguera de aspiración sueltas.	Fijar bien las conexiones.
	Manguera de aspiración defectuosa.	Sustituir la manguera
	Conexiones de la manguera de aspiración sueltas.	Fijar bien las conexiones a la manguera.
	Herramienta accesoria dañada.	Reemplace la herramienta accesoria.
Rociado irregular o nulo de la herramienta.	Nivel del depósito de la disolución bajo o vacío.	Rellenar el depósito de la disolución.
	Puntas pulverizadores y mamparas sucias o tapados.	Limpie o reemplace las puntas y mamparas.
	Tamaño o ángulo de la punta de pulverización incorrectos.	Sustituir las puntas de pulverización.
	Bomba de la disolución defectuosa.	Contactar con el Servicio Técnico
	Filtro del depósito de la disolución bloqueado.	Limpie filtro.
	Mangueras o alambros pellizcados o arrugados	Reemplace o cambie la ruta de la manguera de solución.

ESPECIFICACIONES

Modelo	EX-CAN-10
LONGITUD	1016mm (40 in)
ANCHURA	406mm (16 in)
ALTURA	864mm (34 in)
PESO	38 Kg (84 lb)
CAPACIDAD DEL DEPÓSITO DE LA DISOLUCIÓN	38L (10 gal)
CAPACIDAD DEL DEPÓSITO DE RECUPERACIÓN	55L (14.5 gal)
BOMBA DE LA DISOLUCIÓN	120V, 6.9bar (100psi), 1A
MOTOR DE ASPIRACIÓN	120V, 1.8 hp, 13A, 1560W, 3 stage
ELEVACIÓN SELLADA DE AGUA	3.5m (136 in)
POTENCIA TOTAL	120V, 14.0A, 1680W
DECIBELIOS A LA ALTURA DEL OPERARIO EN RECINTO CERRADO CON SUELO ENMOQUETADO.	78dB(A)

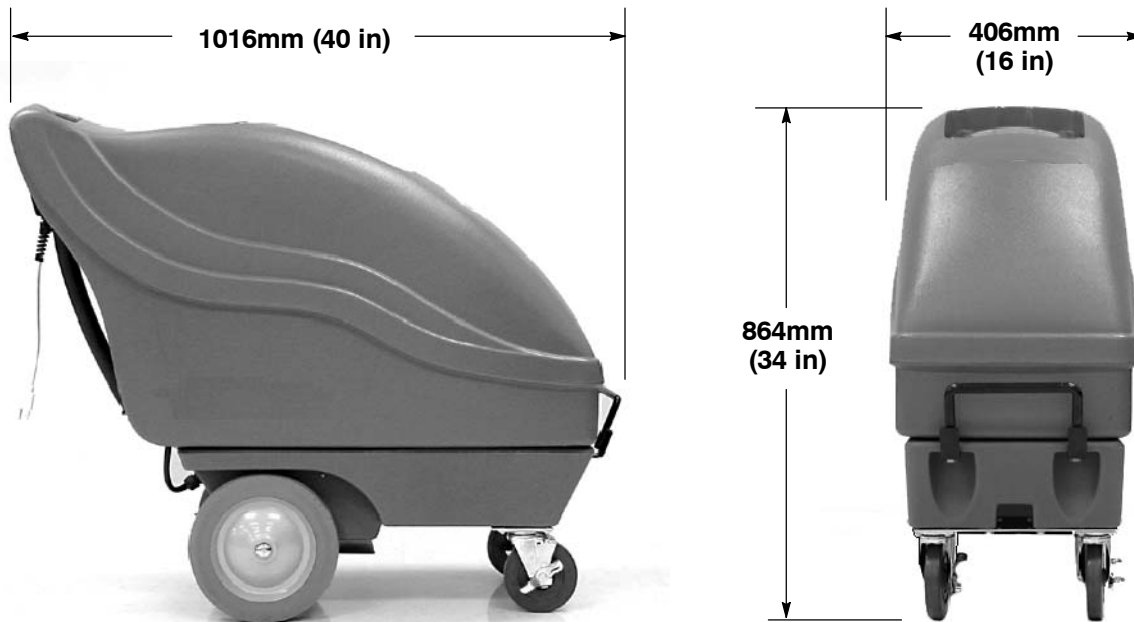
DIMENSIONES DE LA MÁQUINA

Ce manuel accompagne chaque nouveau modèle. Il contient les instructions de fonctionnement et d'entretien nécessaires.

Lisez complètement ce manuel et familiarisez-vous avec la machine avant de l'utiliser ou de l'entretenir.

Cette machine vous fournira d'excellents services. Toutefois, vous obtiendrez les meilleurs résultats pour un prix de revient minimum si:

- La machine est manipulée avec un certain soin.
- La machine fait l'objet d'un entretien régulier - conformément aux instructions d'entretien de ce manuel.
- L'entretien de la machine est effectué avec des pièces fournies par le fabricant ou des pièces équivalentes.

Les pièces et fournitures peuvent être commandées en ligne, par téléphone, fax, ou par courrier.

DÉBALLAGE DE LA MACHINE: Vérifiez soigneusement si le carton ne présente pas de dommages. Signalez immédiatement tout dommage au transporteur.

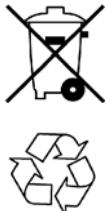

PROTECTION DE L'ENVIRONNEMENT

Veuillez éliminer les matériaux d'emballage et les composants usagés de l'appareil de manière à protéger l'environnement, conformément aux règlements locaux concernant l'élimination des déchets.

N'oubliez pas de toujours recycler.

DONNÉES DE LA MACHINE

A remplir au moment de l'installation à titre de référence.

N° du modèle - _____

N° de série - _____

Options de la machine - _____

Agent commercial - _____

N° de tél. de l'agent commercial - _____

Numéro de client - _____

Date d'installation - _____

TABLE DES MATIÈRES

MESURES DE SÉCURITÉ	26
ÉTIQUETTE DE MISE EN GARDE	27
COMPOSANTS DE LA MACHINE	28
DÉBALLAGE DE LA MACHINE	29
MISE EN SERVICE DE LA MACHINE	29
FONCTIONNEMENT DE L'APPAREIL	30
VIDANGE DES RÉSERVOIRS	31
ENTRETIEN DE LA MACHINE	32
ENTREPOSAGE DE LA MACHINE	34
ARTICLES DE STOCK RECOMMANDÉS	34
DÉPISTAGE DES PANNES	35
DONNÉES TECHNIQUES	36
DIMENSIONS DE LA MACHINE	36

Tennant Company

PO Box 1452
 Minneapolis, MN 55440 USA
 Phone: (800) 553-8033 or (763) 513-2850

www.tennantco.com
 www.nobles.com

Les spécifications et pièces sont susceptibles de modification sans préavis.

Copyright © 2010 TENNANT Company. Tous droits réservés.

MESURES DE SÉCURITÉ

Cette machine est conçue pour un usage professionnel uniquement. Elle est destinée exclusivement au nettoyage des moquettes et tissus d'ameublement dans un environnement intérieur et ne convient pas à un quelconque autre usage. Utilisez uniquement les solutions nettoyantes et les instruments recommandés.

Tous les opérateurs sont tenus de lire et comprendre les consignes de sécurité suivantes et de se familiariser avec celles-ci.

Le symbole de mise en garde suivant et l'en-tête « POUR VOTRE SECURITE » sont utilisés tout au long de ce manuel comme indiqué dans leur description :

 **MISE EN GARDE** : identifie la présence de dangers ou les opérations dangereuses susceptibles de blesser grièvement ou de provoquer la mort.

POUR VOTRE SECURITÉ : identifie les instructions qui doivent être suivies afin de garantir la sécurité lors de l'utilisation de l'équipement.

Le fait d'ignorer ces avertissements peut entraîner : des blessures personnelles, une électrocution, un choc électrique, un incendie ou une explosion :

 **MISE EN GARDE** : N'utilisez pas de liquides inflammables ou n'utilisez pas la machine dans ou près de liquides ou vapeurs inflammables ou poussières combustibles.

 **MISE EN GARDE** : Ne ramassez pas de matériaux inflammables ou de métaux réactifs.

 **MISE EN GARDE** : N'utilisez pas la machine avec un cordon d'alimentation endommagé. Ne modifiez pas la prise. Débranchez le cordon d'alimentation avant d'entretenir la machine.

 **MISE EN GARDE** : N'utilisez pas en extérieur. N'exposez pas à la pluie. Entrez à l'intérieur.

Les signaux d'information ci-après indiquent les situations potentiellement dangereuses pour l'opérateur ou l'équipement :

POUR VOTRE SECURITÉ :

1. N'utilisez pas la machine :
 - Si vous n'y êtes pas formé et autorisé.
 - Avant d'avoir lu et compris le manuel opérateur.
 - Dans des zones inflammables ou comportant des risques d'explosion.
 - Si le cordon n'est pas correctement relié à la terre.
 - Avec des cordons ou prises endommagés.
 - Si elle n'est pas en bon état de marche.
 - À l'extérieur.
 - Dans l'eau stagnante.
 - Avec des rallonges de cordons supplémentaires. Utilisez uniquement les rallonges de cordons équipées avec la machine ; celles-ci possèdent la capacité adéquate et sont reliées à la terre.
2. Avant d'utiliser la machine :
 - Assurez-vous que tous les dispositifs de sécurité se trouvent à leur place et fonctionnent correctement.
3. Lors de l'utilisation de la machine :
 - Ne roulez pas sur le cordon avec l'appareil.
 - Ne tirez pas la machine par la prise ou le cordon.
 - Ne tirez pas le cordon près des bords ou des coins vifs.
 - Ne fermez pas de portes sur le cordon.
 - Ne débranchez pas l'appareil en tirant sur le cordon.
 - N'étirez pas le cordon.
 - Ne manipulez pas la prise avec des mains mouillées.
 - Éloignez le cordon des surfaces chaudes.
 - Signalez immédiatement tout dommage occasionné à la machine ou tout mauvais fonctionnement.
 - Suivez les instructions de mélange et de manipulation indiquées sur les contenants chimiques.
4. Avant de quitter ou d'entretenir la machine :
 - Coupez le contact de la machine.
 - Débranchez le cordon de la prise murale.
5. Lors de l'entretien de la machine :
 - Débranchez le cordon de la prise murale.
 - Évitez les pièces mobiles. Ne portez pas de veste ou de chemise large ou de manches amples.
 - Utilisez des pièces de rechanges fournies ou agréées par le fabricant.

INSTRUCTIONS DE MISE À LA TERRE

La machine doit être mise à la terre. En cas de dysfonctionnement ou de panne, la mise à la terre offre une voie de moindre résistance au courant électrique, afin de réduire le risque de décharge électrique. Cette machine est équipée d'un cordon muni d'un conducteur de terre principale et d'une fiche avec mise à la terre. La fiche doit être branchée sur une prise appropriée montée correctement, conformément aux réglementations et codes en vigueur au niveau local. Ne supprimez pas la fiche de mise à la terre ; si celle-ci manque, remplacez la prise avant d'utiliser la machine.

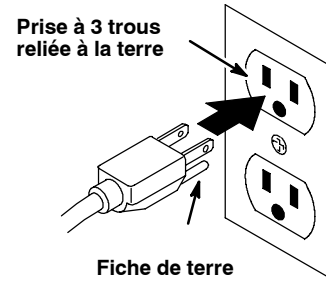

ÉTIQUETTE DE MISE EN GARDE

L'étiquette de mise en garde apparaît sur la machine à l'emplacement indiqué. Remplacez l'étiquette lorsqu'elle est endommagée ou qu'elle devient illisible.



⚠ WARNING	
  	
<p>EXPLOSION, FIRE AND SHOCK HAZARD. AVOID INJURY.</p> <ul style="list-style-type: none"> • Do Not Use or Pick Up Flammable Materials. • Do Not Use Near Flammable Liquids, Vapors or Combustible Dusts. • Do Not Operate With Damaged Power Cord. Do Not Modify Plug. Unplug Power Cord Before Servicing Machine. • Do Not Use Outdoors. Do Not Expose to Rain. Store Indoors. 	
⚠ AVERTISSEMENT	
<p>RISQUE D'EXPLOSION, D'INCENDIE ET DE DÉCHARGE. ÉVITEZ LES BLESSURES.</p> <ul style="list-style-type: none"> • N'utilisez Pas ou Ne Ramassez Pas de Matériaux Inflammables. • N'utilisez Pas Près de Liquides, Vapeurs ou Poussières Inflammables. • N'utilisez Pas la Machine Avec un Cordon d'Alimentation Endommagé. Ne Modifiez Pas la Prise. Débranchez le Cordon d'Alimentation Avant d'Entretenir la Machine. • N'utilisez Pas en Extérieur. N'Exposez Pas à la Pluie. Entrezposez à l'Intérieur. 	
⚠ ADVERTENCIA	
<p>PELIGRO DE EXPLOSIÓN, FUEGO, DESCARGA EVITE LESIONES.</p> <ul style="list-style-type: none"> • No Use Ó Recoja Materiales Flamables. • No Use Cerca De Líquidos Flamables, Vapores Ó Materiales Combustibles. • No Use Con Cable De Corriente Dañado. No Altere El Enchufe. Desconecte Cable De Corriente Antes Del Mantenimiento. • No Use Al Aire Libre. No Exponga A La Lluvia. Guarde Bajo Techo. 	
1026384	

COMPOSANTS DE LA MACHINE



- 1. Poignée de la machine
- 2. Réservoir de solution
- 3. Réservoir de récupération
- 4. Roulettes verrouillables
- 5. Roulettes de montée d'escalier 254 mm
- 6. Porte-bouteille
- 7. Commutateur principal (ON/OFF)
- 8. Toron de raccordement d'alimentation électrique
- 9. Tuyau de vidange du réservoir de récupération
- 10. Crochet d'attache du tuyau de solution de l'accessoire
- 11. Crochet d'attache du tuyau d'aspiration de l'accessoire
- 12. Tuyau d'aspiration de 4,6 m
- 13. Tuyau de solution de 4,6 m
- 14. Instrument pour sol de 330 mm (en option)
- 15. Cordon d'alimentation de 7,6 m
- 16. Tuyau de nettoyage de 1,4 m

DÉBALLAGE DE LA MACHINE

1. Vérifiez soigneusement si le carton ne présente pas de dommages. Signalez immédiatement tout dommage au transporteur.
2. Vérifiez le contenu du carton pour vous assurer que la livraison est complète. Contactez le distributeur pour tout élément manquant.
 - 1 - Machine
 - 1 - Tuyau d'aspiration de nettoyage de 1,4 m
 - 1 - Tuyau d'aspiration de 4,6 m
 - 1 - Tuyau de solution de 4,6 m
 - 1 - Cordon d'alimentation de 7,6 m

MISE EN SERVICE DE LA MACHINE

1. Retirez le couvercle du réservoir de solution. À l'aide d'un tuyau ou d'un seau, remplissez le réservoir de 38 l d'eau chaude, à une température maximale de 60° (Figure 1).

ATTENTION : Utilisez différents seaux pour remplir et pour vider la machine, afin d'éviter l'obstruction du système de solution.



FIG. 1

⚠ MISE EN GARDE : N'utilisez pas de liquides inflammables ou n'utilisez pas la machine dans ou près de liquides ou vapeurs inflammables ou poussières combustibles.

2. Ajoutez une solution de nettoyage recommandée au dosage de dilution approprié.

POUR VOTRE SECURITÉ : lorsque vous utilisez la machine, suivez les instructions de mélange et de manipulation indiquées sur les conteneurs chimiques.

ATTENTION : Si vous utilisez des produits chimiques en poudre, mélangez les produits avec de l'eau avant de les verser dans le réservoir.

REMARQUE : Si vous le souhaitez, utilisez de l'eau uniquement : vous obtiendrez un excellent résultat.

3. Après le remplissage, remplacez le couvercle du réservoir de solution.
4. Branchez le tuyau d'aspiration sur le tube d'admission de l'extracteur, situé à l'arrière de la machine. Branchez ensuite le tuyau de solution sur le raccord rapide situé sous la poignée (Figure 2).



FIG. 2

5. Fixez l'accessoire à l'extrémité opposée des tuyaux (Figure 3).

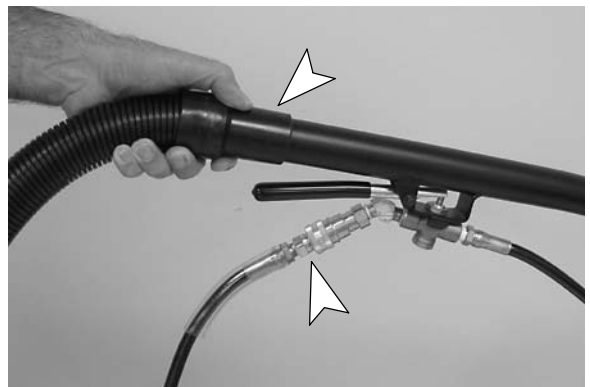

FIG. 3

6. Si vous le souhaitez, bloquez les roulettes avant pour maintenir la machine en stationnement lors du nettoyage (Figure 4).



FIG. 4

7. Branchez le cordon d'alimentation sur la machine. Branchez ensuite le cordon d'alimentation dans une prise murale reliée à la terre (Figure 5).

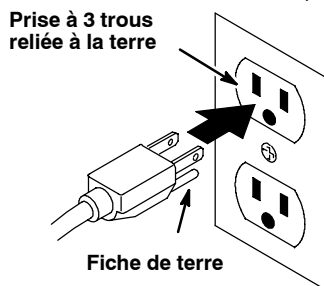

FIG. 5

POUR VOTRE SECURITÉ : N'utilisez la machine que si le cordon est correctement relié à la terre.

POUR VOTRE SECURITÉ : N'utilisez pas la machine avec des rallonges de câbles supplémentaires. Utilisez uniquement les rallonges de cordons équipées avec la machine ; celles-ci possèdent la capacité adéquate et sont reliées à la terre.

FONCTIONNEMENT DE L'APPAREIL

POUR VOTRE SECURITÉ : n'utilisez pas la machine avant d'avoir lu et compris le manuel opérateur.

OPÉRATIONS PRÉLIMINAIRES

1. Aspirez la moquette pour enlever les particules et les autres débris.
2. Vérifiez si le cordon d'alimentation n'est pas endommagé. Remplacez-le s'il est endommagé.

UTILISATION DE L'OUTIL DE SOL

⚠ MISE EN GARDE : Ne ramassez pas de matériaux inflammables ou de métaux réactifs.

1. Tournez le commutateur principal en position ON (Figure 6).



FIG. 6

2. Placez l'outil de sol de manière à ce que les sabots en acier inoxydable soient parallèles au sol. Appuyez sur le déclencheur, appliquez une pression vers le bas sur la tête de l'outil de sol et tirez lentement l'outil vers l'arrière. Relâchez le déclencheur 150 mm avant la fin de course (Figure 7).
3. Poussez l'outil de sol vers l'avant sur la même trace avec le déclencheur relâché, lorsque vous revenez vers la bande suivante. Maintenez cette méthode pousser-tirer avec un chevauchement de 50 mm pour chaque bande.

REMARQUE : Pour les zones très sales, répétez la trajectoire ou changez l'angle de la course.



FIG. 7

4. En cours de fonctionnement, vérifiez l'accumulation excessive de mousse dans le réservoir de récupération. Utilisez une solution antimousse recommandée pour éviter l'endommagement du moteur de l'extracteur.

ATTENTION : Une accumulation excessive de mousse empêche l'activation du filtre d'arrêt à flotteur. Ceci peut endommager le moteur de l'extracteur.

5. Lorsque l'outil de sol s'arrête de pulvériser, vous devez vidanger le réservoir de récupération (Voir VIDANGE DES RÉSERVOIRS).
6. Après le nettoyage, réduisez la pression d'eau au niveau de l'accessoire, avant de débrancher le tuyau. Appuyez sur le déclencheur pendant cinq secondes après avoir coupé l'alimentation.

NETTOYAGE DE TISSUS D'AMEUBLEMENT

Un accessoire en option est nécessaire.

REMARQUE : Cette machine nettoie la plupart des tissus d'ameublement synthétiques. Les tissus tels que le Herculon et les synthétiques sont nettoyés avec d'excellents résultats. Le nettoyage par extraction n'est pas recommandé pour la plupart des cotons, les soieries, la laine et autres velours ou fibres naturelles. Soyez particulièrement prudent lorsque vous nettoyez un meuble regarni, l'ancien tissu sous le nouveau pourrait déteindre le nouveau tissu.

ATTENTION : Lorsque vous nettoyez des tissus d'ameublement, vérifiez toujours les instructions de nettoyage du fabricant cousues dans le meuble.

1. Passez l'aspirateur sur le tissu d'ameublement avant de le nettoyer.
2. Testez la solidité des couleurs du tissu : Versez une petite quantité de solution de nettoyage recommandée sur un chiffon blanc. A partir d'une zone du tissu masquée à la vue, maintenez le chiffon sur le tissu pendant une minute. Si la couleur ne déteint pas sur le chiffon, le nettoyage est sûr.
3. Fixez l'outil à main accessoire sur les tuyaux d'aspiration et de solution.
4. Placez l'outil à main sur le tissu et appuyez sur la détente tout en appliquant une pression sur le tissu et tirez lentement l'outil vers l'arrière. Veillez à ne pas trop mouiller le tissu. Répétez la même course sans pulvérisation afin de sécher le tissu le plus possible. Faites se chevaucher les bandes de nettoyage afin d'éviter la formation de traînées (Figure 8).

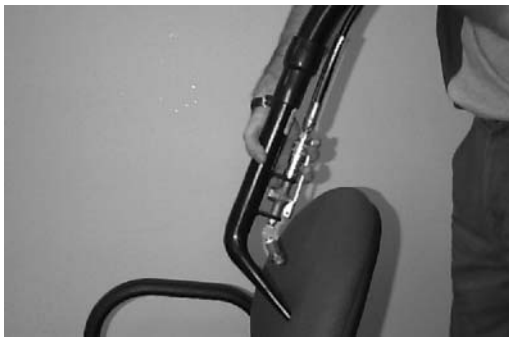

FIG. 8

⚠ MISE EN GARDE : Ne ramassez pas de matériaux inflammables ou de métaux réactifs.

5. En cours de fonctionnement, vérifiez l'accumulation excessive de mousse dans le réservoir de récupération. Utilisez une solution antimousse recommandée pour éviter l'endommagement du moteur de l'extracteur.

ATTENTION : Une accumulation excessive de mousse empêche l'activation du filtre d'arrêt à flotteur. Ceci peut endommager le moteur de l'extracteur.

6. Lorsque l'accessoire s'arrête de pulvériser, vous devez vidanger le réservoir de récupération (Voir VIDANGE DES RÉSERVOIRS).
7. Après le nettoyage, réduisez la pression d'eau au niveau de l'accessoire, avant de débrancher le tuyau. Appuyez sur le déclencheur pendant cinq secondes après avoir coupé l'alimentation.

VIDANGE DES RÉSERVOIRS

POUR VOTRE SECURITÉ : Quand vous entretenez la machine, débranchez le cordon de la prise murale.

ATTENTION : Utilisez différents seaux pour remplir et pour vider la machine, afin d'éviter l'obstruction du système de solution.

VIDANGE DU RÉSERVOIR DE RÉCUPÉRATION

1. Coupez l'alimentation de la machine et débranchez le cordon d'alimentation.
2. Tournez le bouton du bouchon de vidange dans le sens contraire des aiguilles d'une montre et tirez le bouchon pour faire la vidange (Figure 9).



FIG. 9

3. Après la vidange, revissez fermement le bouchon du tuyau de vidange.

VIDANGE DE LA SOLUTION NETTOYANTE RESTANTE

1. Raccordez le tuyau de nettoyage de 1,4 m sur le tube d'admission de l'extracteur. Le tuyau de nettoyage est fourni avec la machine (Figure 10).



FIG. 10

2. Tournez le commutateur principal en position ON.
3. Plongez le tuyau de nettoyage dans le réservoir de solution et aspirez la solution restante.
4. Coupez l'alimentation de la machine et vidangez le réservoir de récupération.

ENTRETIEN DE LA MACHINE

Pour garder la machine en bon état de marche, suivez les procédures d'entretien quotidiennes et mensuelles.

POUR VOTRE SECURITÉ : Quand vous entretenez la machine, débranchez le cordon de la prise murale.

ENTRETIEN QUOTIDIEN (Toutes les 4 heures de service)

1. Videz et rincez soigneusement le réservoir de récupération (Figure 11).



FIG. 11

2. Retirez du réservoir de récupération le filtre d'arrêt à flotteur et nettoyez-le (Figure 12).



FIG. 12

3. Aspirez toute la solution restante dans le réservoir de solution (Figure 13).



FIG. 13

4. Examinez la trajectoire de pulvérisation de l'accessoire pour déceler d'éventuelles obstructions. S'il est obstrué, enlevez les gicleurs et les filtres et faites-les tremper dans une solution d'acide acétique pendant six heures maximum. N'utilisez pas d'objets pointus pour retirer les gicleurs; vous risquez de les endommager (Figure 14).

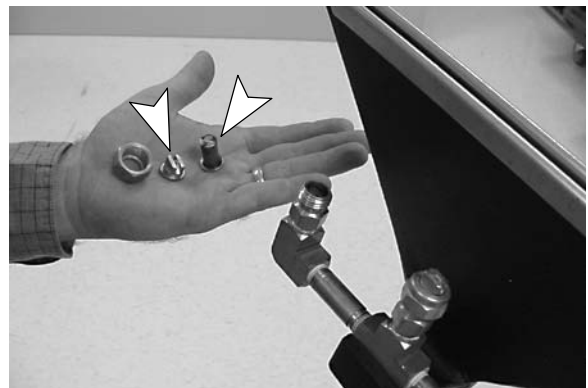

FIG. 14

5. Retirez tout débris coincé dans l'accessoire (Figure 15).



FIG. 15

6. Retirez et rincez le filtre du réservoir de solution (Figure 16).

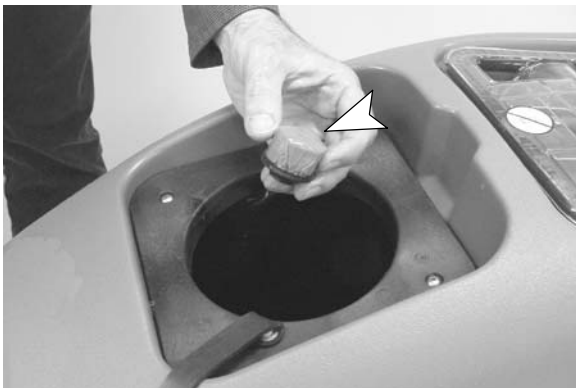

FIG. 16

7. Inspectez le cordon d'alimentation et le grip du cordon pour voir s'ils ne sont pas endommagés. Remplacez-les en cas d'endommagement. Enroulez soigneusement le cordon après chaque utilisation.
8. Nettoyez la machine avec un produit non abrasif et non solvant (Figure 17).



FIG. 17

9. Vérifiez si le tuyau d'aspiration n'est pas endommagé ou détaché.

ENTRETIEN MENSUEL (Toutes les 80 heures de service)

1. Rincez le système de pompage avec une solution d'acide acétique pour dissoudre la formation normale de produits chimiques alcalins.

POUR VOTRE SECURITÉ : lorsque vous utilisez la machine, suivez les instructions de mélange et de manipulation indiquées sur les conteneurs chimiques.

- a. Dans le réservoir de solution, mélangez 5 l de solution d'acide acétique avec 7,5 l d'eau chaude, à une température maximale de 60° C et versez le mélange dans le réservoir de solution.
 - b. Raccordez l'accessoire sur la machine.
 - c. Tournez le commutateur principal en position ON.
 - d. Avec l'outil au-dessus d'un seau, appuyez sur le déclencheur de l'outil pendant une minute.
 - e. Coupez la machine et laissez la solution restante décomposer les dépôts alcalins toute la nuit.
 - f. Le lendemain, vidangez le reste de solution et rincez le système avec 1 l d'eau claire.
2. Lubrifiez les roues et les roulettes avec une huile résistant à l'eau.
 3. Vérifiez si la machine n'a pas de fuite.
 4. Contrôlez si les vis de la machine sont bien serrées.

ENTRETIEN TRIMESTRIEL (Toutes les 250 heures de service)

Vérifiez le degré d'usure des balais en charbon du moteur de l'extracteur. Remplacez les brosses lorsque la longueur des poils est de 10 mm ou moins. Contactez votre centre d'entretien agréé pour un contrôle des balais de charbon.

ENTRETIEN DE LA MACHINE:

Pour accéder aux composants internes pour des réparations, ouvrez la machine comme décrit ci-dessous.

⚠ MISE EN GARDE : Débranchez le cordon d'alimentation avant d'entretenir la machine.

POUR VOTRE SECURITÉ : Quand vous entretenez la machine, utilisez les pièces de rechange fournies ou agréées par le fabricant.

1. A l'aide d'une clé de 14 mm, retirez les deux boulons à tête hexagonale à l'avant de la machine pour ouvrir la machine.

ATTENTION : Assurez-vous que les réservoirs sont vides avant de les ouvrir.

2. Faites basculer le réservoir vers l'arrière avec précaution en l'écartant du châssis (Figure 18).



FIG. 18

3. Lorsque vous refermez la machine, éloignez vos doigts et veillez à ne pas pincer ou coincer les tuyaux internes ou le câblage. Remplacez la poignée et serrez fermement les boulons à tête hexagonale.

ENTREPOSAGE DE LA MACHINE

1. Avant d'entreposer la machine, veillez à rincer les réservoirs et à faire la vidange de toute l'eau de la machine.
2. Entreposez la machine verticalement à l'abri de l'humidité.
3. Retirez le couvercle du réservoir de récupération pour favoriser la circulation d'air.

⚠ MISE EN GARDE : N'exposez pas la machine à la pluie. Entreposez-la à l'intérieur.

ATTENTION : En cas d'entreposage de la machine à des températures inférieures à 0 C, veillez à ce que la machine, la pompe et le système de pulvérisation soient tout à fait vides et secs.

ARTICLES DE STOCK RECOMMANDÉS

Reportez-vous à la section Liste des pièces du manuel pour les articles de stock recommandés. Les articles de stock sont clairement identifiés à l'aide d'un point précédant la description de la pièce. Voir l'exemple ci-dessous :

26	1017380	(00000000-) • Hose, Drain, Assy, 1.5d X 29.5l, Blk,Flx
27	1008639	(00000000-) • Drain Assy
28	1019563	(00000000-) • Strap, Drain Cap
29	1008637	(00000000-) • O Ring, 1.48" Id, 1.76" Od

DÉPISTAGE DES PANNES

PROBLÈME	CAUSE	REMÈDE
La machine ne fonctionne pas.	Bouton ou fil défectueux.	Contactez le service de dépannage.
	Cordon d'alimentation défectueux.	Contactez le service de dépannage.
	Coupe-circuit du bâtiment déclenché.	Réenclenchez le coupe-circuit.
La pompe à solution ne fonctionne pas.	Surchauffe de la pompe.	Déterminez la cause et laissez refroidir la pompe 20 minutes.
	Pompe à solution défectueuse.	Contactez le service de dépannage.
	Solénoïde défectueux.	Contactez le service de dépannage.
	Câblage lâche ou cassé.	Contactez le service de dépannage.
Le moteur de l'extracteur ne fonctionne pas.	Dispositif de surcharge thermique du moteur de l'extracteur déclenché.	Vérifiez si le passage d'air n'est pas obstrué, laissez le moteur refroidir 20 minutes.
	Câblage lâche ou cassé.	Contactez le service de dépannage.
	Interrupteur défectueux.	Contactez le service de dépannage.
	Moteur d'aspiration défectueux.	Contactez le service de dépannage.
	Balais de charbon usés.	Remplacez les balais ou faites faire un entretien.
Ramassage non satisfaisant de l'eau.	Le filtre d'arrêt à flotteur est activé.	Faites la vidange du réservoir de récupération.
	Bouchon du tuyau de vidange desserré.	Mettez le bouchon fermement sur le tuyau de vidange.
	Filtre de coupure à flotteur obstrué.	Retirez le couvercle du réservoir de récupération et nettoyez le filtre d'arrêt à flotteur.
	Fuite d'air autour du couvercle du réservoir de récupération.	Remplacez le couvercle du réservoir de récupération ou remplacez les joints.
	Raccords du tuyau d'aspiration détachés.	Attachez fermement les raccords.
	Tuyau d'aspiration défectueux.	Remplacez le tuyau.
	Raccords du tuyau d'aspiration détachés.	Rattachez fermement les raccords au tuyau.
	Accessoire endommagé.	Remplacez l'accessoire.
Aspersion irrégulière ou pas d'aspersion de l'instrument.	Réservoir de solution plus assez rempli ou vide.	Remplissez le réservoir de solution.
	Gicleurs et filtres sales ou obstrués.	Nettoyez ou remplacez les gicleurs et les filtres.
	Gicleurs usés.	Remplacez les gicleurs.
	Pompe à solution défectueuse.	Contactez le service de dépannage.
	Filtre du réservoir obstrué.	Nettoyez le filtre.
	Tuyaux internes de solution pincés ou coincés	Détournez ou remplacez le tuyau de solution.

DONNÉES TECHNIQUES

Modèle	EX-CAN-10
LONGUEUR	1.016 mm
LARGEUR	406 mm
HAUTEUR	864 mm
POIDS	38 kg
CAPACITÉ DU RÉSERVOIR DE SOLUTION	38 l
CAPACITÉ DU RÉSERVOIR DE RÉCUPÉRATION	55 l
POMPE À SOLUTION	120 V, 6,9 bar, 1 A
MOTEUR D'EXTRACTION	120 V, 1,8 CV, 13 A, 1.560 W, 3 étages
HAUTEUR D'ASPIRATION SCELLÉE	3,5 m
CONSUMMATION ÉLECTRIQUE TOTALE	120 V, 14,0 A, 1.680 W
NIVEAU SONORE AU NIVEAU DE L'OREILLE DE L'OPÉRATEUR, À L'INTÉRIEUR SUR DE LA MOQUETTE	75 dB(A)

DIMENSIONS DE LA MACHINE